

## Hình vuông có dây abs nhựa từ liên lạc chuyển đổi cảm biến



## BÊN THAM GIA CHÍNH CỦA EB-139B

<b>Tên sản phẩm:</b>	Hình vuông có dây abs nhựa từ liên lạc chuyển đổi cảm biến
<b>Số mô hình:</b>	EB-139B
<b>Điện áp làm việc:</b>	Max DC 100
<b>Công việc hiện tại:</b>	Tối đa 0,5A
<b>Sự tiêu thụ năng lượng:</b>	10W
<b>Cổng giao diện:</b>	NC / COM
<b>Khoảng cách cảm ứng:</b>	20 ~ 30mm
<b>Kích thước:</b>	Reed phần: 106 * 16 * 16 (mm) Phần nam châm: 106* 16 * 16 (mm)
<b>Chuyển đổi thời gian cuộc sống:</b>	<b>&amp; gt; 100000 lần</b>
<b>Đặc tính:</b>	<b>Thích hợp cho cửa khẩn cấp cháy</b>
<b>Phù hợp với:</b>	<b>Tất cả các loại hệ thống kiểm soát ra vào cửa và hệ thống báo động chống trộm</b>
<b>Vật chất:</b>	Vỏ ABS + công tắc Reed

<b>Màu sắc nhà ở:</b>	Bạc
<b>Cân nặng:</b>	2 cặp mỗi túi, mỗi bao trọng lượng 130g
<b>Sự bảo đảm:</b>	bảo hành 2 năm
<b>OEM:</b>	Chào mừng OEM

## Tính năng nổi bật của EB-139B

# Waterproof

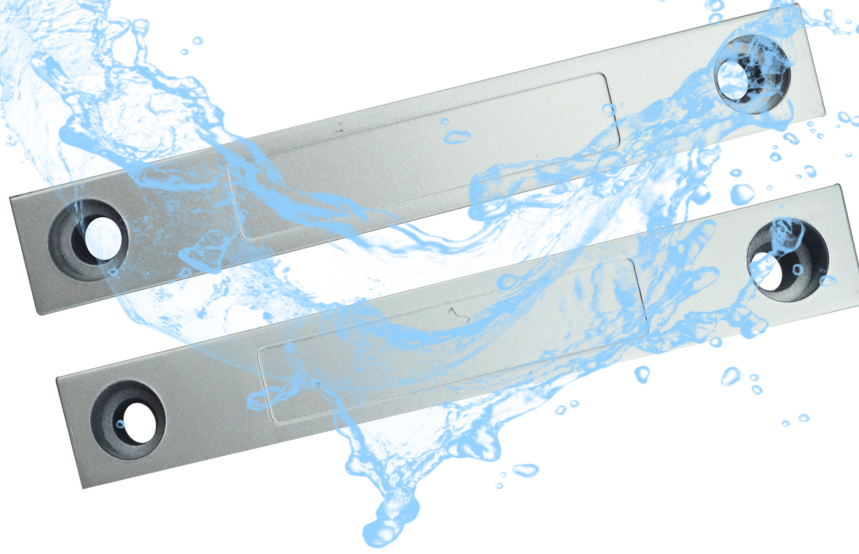

# Size

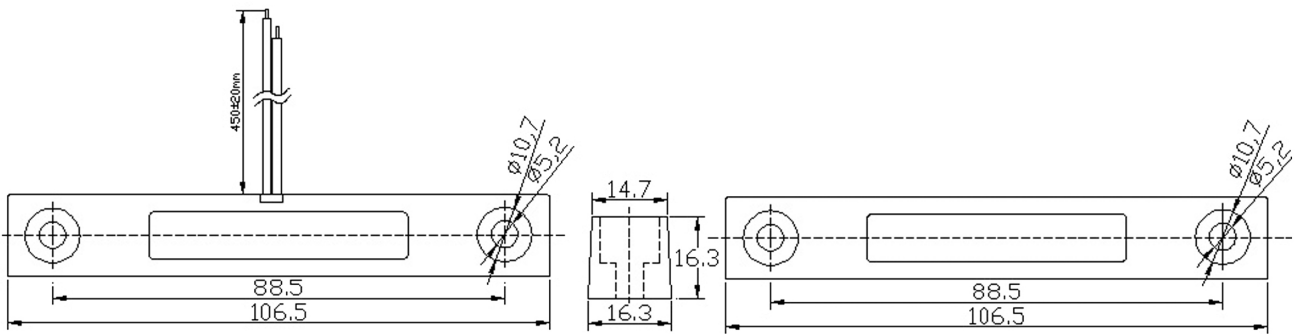

mm

# NC mode working principle

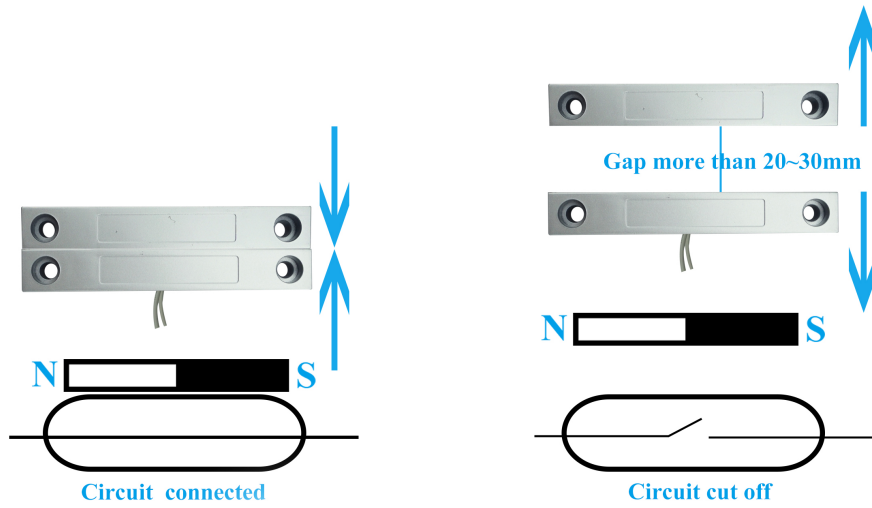

## Installation

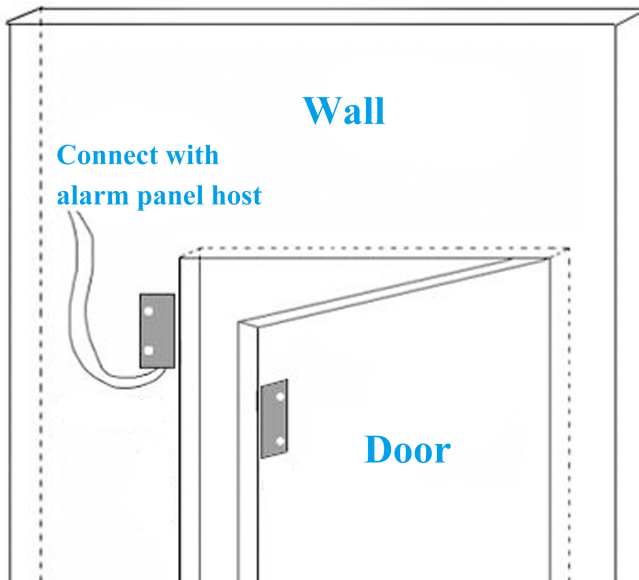

## Packaging



5 pairs per bag

# CÁCH LỰA CHỌN KHÁC?

SMQT<sup>®</sup>  
铭汗科技

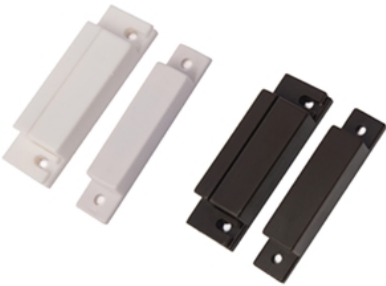

SMQT<sup>®</sup>  
铭汗科技

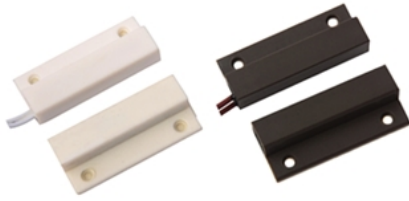

SMQT<sup>®</sup>  
铭汗科技

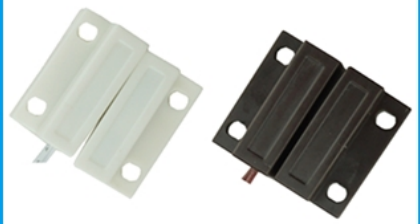

SMQT<sup>®</sup>  
铭汗科技



SMQT<sup>®</sup>  
铭汗科技



SMQT<sup>®</sup>  
铭汗科技



SMQT<sup>®</sup>  
铭汗科技



SMQT<sup>®</sup>  
铭汗科技



SMQT<sup>®</sup>  
铭汗科技

